

製品情報シート no. F 5.1

アクセサリ

フィルタと取付サポート



取扱説明

フィルタ、特に焼結されたフィルタはセンサの動的挙動を変えます。濡れたフィルタは、完全に乾燥するまで誤った測定値を出します。腐食を避けるために、我々はZE20...ZE22のフィルタのネジに無酸性のグリースを塗布することをお勧めします。

概要

この情報シートの製品はさまざまな異なるアプリケーションの場所にセンサを適合させるために使用されます。フィルタは比較的高い気流速度の粒子衝突による機械的損傷と有害な沈殿物からセンサを保護します。フィルタはまた有害ガスからセンサを保護します。フィルタ上のオイルやガスの沈殿物は誤った測定値につながります。これはフィルタを交換することによって修正できます。

取付サポート(Mounting supports)



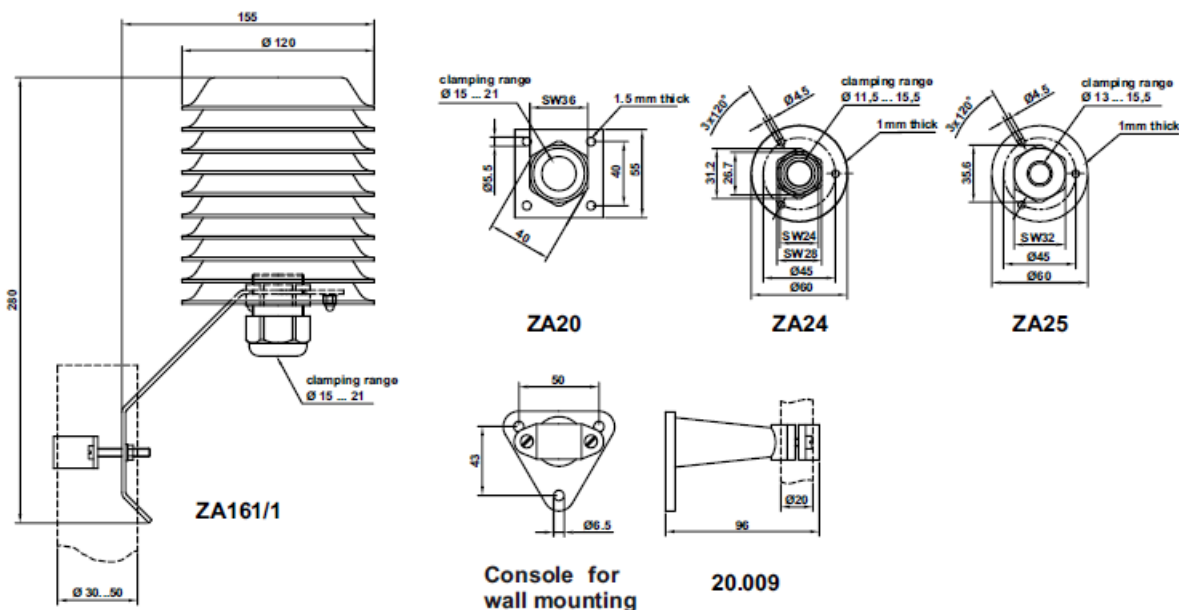

- ZA20:** 取付板、最大80°Cの換気ダクトにØ 20 mm のセンサを取付けるのに適する。
- ZA24:** 取付板、最大200°Cの換気ダクトにØ 15 mm のセンサを取付けるのに適する。
(真鍮ネジ接続部付きのステンレススチールの基礎プレート)
- ZA 25:** 完全ステンレススチール製の取付板、最大100°Cの換気ダクトにØ 15 mm のセンサを取付けるのに適する。(真鍮ネジ接続部付きのステンレススチールの基礎プレート)
- ZA30:** 組立湿度スイッチのための取付キット、滑らかな表面に取り付けるための接着用テープと熱伝導性ペーストから成り立っています。
- ZA161/1:** ウェザーガード、製品情報シートno. C 2.4 屋外使用のセンサを降雨と日光から保護します。
- Wall console 20.009:** 壁取付け用コンソールセンサ Ø 20mm の壁取り付け用。

サイズ

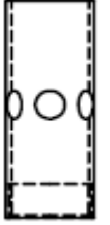
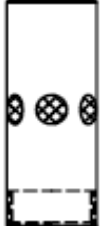

この情報は現在の知識に基づいたもので、当社の製品の詳細と製品の可能なアプリケーションを説明することを目的としています。従って、説明された製品の特定の特性の保証や、特殊なアプリケーションの適合性を保証するものではありません。我々の経験では、この機器はさまざまな条件と負荷の幅広いアプリケーションで使用できます。個々のケースをすべて評価することはできません。購入者またはユーザは特別なアプリケーションに機器が適合するかチェックする必要があります。当社製品の完全品質は当社の販売一般条件 (General Conditions of Sale) で保証されています。

発行: December 2011. 変更の可能性あります。

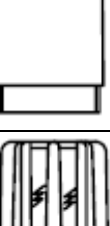
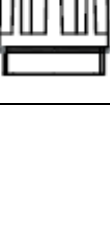
フィルタ	図	概説	応答時間 湿度 at v = 1.5 m/s
ZE13		<p>Ø 15mmのセンサチューブのための粗有孔の焼結高級スチールフィルタ。高い気流速度と大変埃の多い条件でセンシングエレメントを保護します。</p> <p>Ø 15 x 33, M 14x1 使用可能範囲: -60...200°C</p>	< 1.5 min
ZE04		<p>Ø 15mm のセンサチューブのためのオープン的高级スチールフィルタ</p> <p>Ø 15 x 39, M 14x1 使用可能範囲: -80...250°C</p>	20s
ZE15		<p>Ø 15mm のセンサチューブ用にガーゼ付きの高級スチールフィルタ。低い気流速度とクリーンな、非侵食性大気に適する。</p> <p>Ø 15 x 39, M 14x1 使用可能範囲: -40...200°C</p>	< 1 min
ZE26		<p>Ø 15mm のセンサチューブのためのガーゼと膜付きの高級スチールフィルタ。</p> <p>エアゾールに対して保護します。</p> <p>Ø 15 x 39, M 14x1 使用可能範囲: -40...150°C(最大 1h 200°C)</p>	< 2 min
ZE16		<p>Ø 20mmのセンサチューブのための保護用プラスチックバスケット、オープン、電導性金属フィニッシュ、低い気流速度とクリーンな、非腐食性大気に適する。</p> <p>Ø 20 x 25, M 18x1 使用可能範囲: -40...80°C</p>	< 20 s
ZE17		<p>粗い汚れを保護するために、高級スチール製フィルタガーゼを挿入する点を除いてタイプ E 16 と同じ。</p> <p>Ø 20 x 25, M 18x1 使用可能範囲: -40...80°C</p>	< 1 min
ZE18		<p>Ø 20mm のセンサチューブで粗有孔 PTFE できた焼結フィルタ、極端な条件で使用される。</p> <p>備考: このフィルタが使用される場合、いくつかのセンサは EMS 指令 EN 50082-2 を満たしません。</p> <p>Ø 20 x 25, M 18x1 使用可能範囲: -50...150°C</p>	< 3 min
ZE20		<p>Ø 20mm のセンサチューブのための屋外使用のための膜フィルタ、最大約 10m/s の流速、エアゾールに対して保護します。</p> <p>Ø 20 x 25, M 18x1 使用可能範囲: -40...80°C</p>	< 1,5 min



三協インタナショナル株式会社
Sankyo International Corporation



三協インタナショナル株式会社

本 社 〒103-0003
東京都中央区日本橋横山町9-14
TEL(03)3662-8100 FAX(03)3662-8050
URL : <http://www.sankyointernational.co.jp/>
e-mail : direct-line@sankyointernational.co.jp

大阪営業所 〒531-0072 大阪市北区豊崎2-10-17
TEL(06)6372-5843 FAX(06)6371-7180
e-mail : osaka@sankyointernational.co.jp

名古屋営業所 〒465-0093 名古屋市名東区一社1-148
TEL(052)709-1781 FAX(052)709-1782
e-mail : nagoya@sankyointernational.co.jp

販売代理店